

# アドフラット・ゲート

※部材の詳細は担当営業にお問い合わせ下さい。

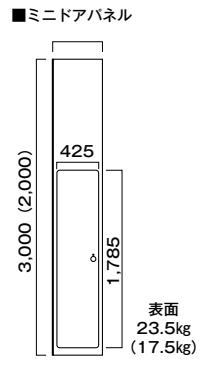

## ■パネルゲート

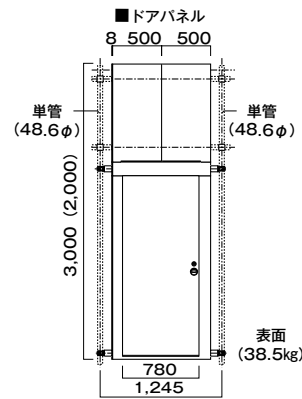
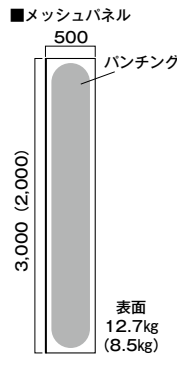
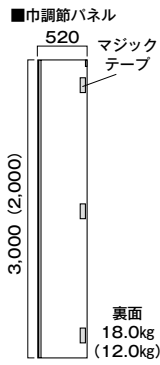
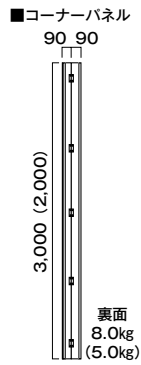
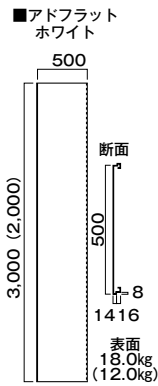
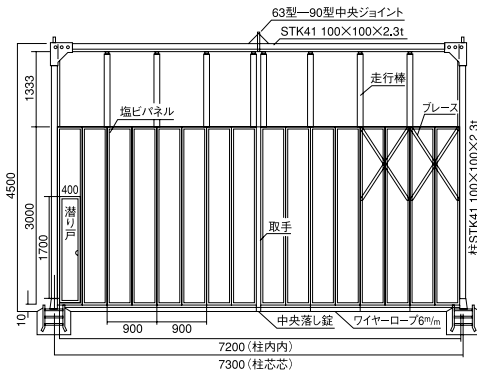

## ■クロスゲート

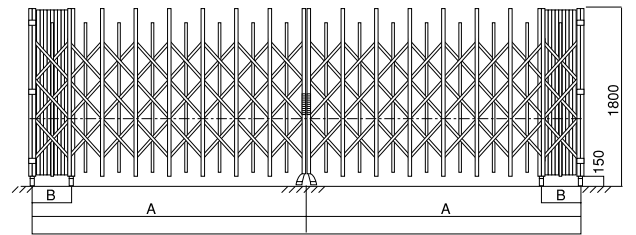

## ■仮囲鋼板

品名	寸法(mm)	重量(kg)
安全鋼板 3.0m	W555×H3,000×t1.2	18.10
安全鋼板 2.0m	W555×H2,000×t1.2	12.10
パネルドア 3.0m	W810×H3,000	—
パネルドア 2.0m	W810×H2,000	—

## ■アドフラット

品名	寸法(mm)	重量(kg)
アドフラット 3m	W500×H3,000×t1.2	17.9
アドフラット 2m	W500×H2,000×t1.2	11.96
ドアパネル	W1,000×H3,000(2,000)	38.5
ミニドアパネル	W500×H3,000	23.5
メッシュパネル	W500×H3,000(2,000)	12.7(8.5)
窓付パネル(上1窓)	W500×H3,000(2,000)	14(8)
窓付パネル(上下2窓)	W500×H3,000	11.6
コーナーパネル	90×90×H3,000(2,000)	8(5)
幅調整パネル	50~480×H3,000(2,000)	18(12)
Jフック	—	0.1
ジョイント金具L	—	0.16
ジョイント金具S	—	0.07
アドフラット防音	W500×H3,000	18.8

## ■防音パネル(インチサイズ)

品名	寸法(mm)	重量(kg)
防音パネル 18	1,819×862×t40	10.0
防音パネル 15	1,514×862×t40	8.5
防音パネル 12	1,209×862×t40	7.0
防音パネル 09	904×862×t40	5.5
防音パネル 06	600×862×t40	4.1
採光パネル 18	1,819×857	11.5
コーナー	—	1.5
養生クランプ	—	—
養生コーナークランプ	—	—
三つ爪コーナークランプ	—	—

## ■クロスゲート

規格	寸法(mm)	重量(kg)
D-1000	W5,000×H1,800×2	360
D-800	W4,000×H1,800×2	320
D-600	W3,000×H1,800×2	280
S-500	W5,000×H1,800	180
S-400	W4,000×H1,800	160
S-300	W3,000×H1,800	140

## ■パネルゲート

規格	寸法(mm)	重量(kg)
PG-45	W4,500×H4,500	—
PG-54	W5,400×H4,500	—
PG-63	W6,300×H4,500	—
PG-72	W7,200×H4,500	—
PG-81	W8,100×H4,500	—
PG-90	W9,000×H4,500	—

## ■アルミキャスターゲート

規格	寸法(mm)	重量(kg)
ACS-27	H2,000×W2,700	46
ACS-36	H2,000×W3,600	56
ACS-45	H2,000×W4,500	69
ACS-54	H2,000×W5,400	79
ACS-63	H2,000×W6,300	92
ACW-54	H2,000×W5,400	92
ACW-63	H2,000×W6,300	102
ACW-72	H2,000×W7,200	112
ACW-81	H2,000×W8,100	125
ACW-90	H2,000×W9,000	138

## ■キャスターゲート

規格	寸法(mm)	重量(kg)
HCG-S30	H1,850×W3,000	78
HCG-S40	H1,850×W4,000	100
HCG-S50	H1,850×W5,000	130
HCG-S60	H1,850×W6,000	155
HCG-W60	H1,850×W3,000×2	156
HCG-W80	H1,850×W4,000×2	178
HCG-W100	H1,850×W5,000×2	260